

SUN2000-(3KTL-10KTL)-M1

Guide rapide

Édition : 03

Référence : 31500FKA

Date : 08/03/2022

HUAWEI TECHNOLOGIES CO., LTD.



1. Les informations contenues dans ce document peuvent être modifiées suite à des mises à niveau de version ou pour d'autres raisons. La préparation de ce document a reçu toute l'attention requise pour assurer l'exactitude de son contenu, mais l'ensemble des déclarations, informations et recommandations qu'il contient ne saurait constituer une quelconque garantie, directe ou indirecte. Vous pouvez télécharger ce document en scannant le QR code.
2. Avant d'installer l'appareil, lisez attentivement le manuel de l'utilisateur pour vous familiariser avec les informations et les précautions de sécurité du produit.
3. Seuls des électriciens qualifiés et ayant reçu la formation nécessaire sont autorisés à faire fonctionner l'appareil. Les opérateurs doivent comprendre la composition et les principes de fonctionnement du système PV raccordé au réseau électrique ainsi que les réglementations locales.
4. Avant l'installation de l'appareil, vérifiez que le contenu de l'emballage est intact et complet, conformément à la liste de colisage. Si vous constatez un dommage ou qu'il manque un composant, contactez votre revendeur.
5. Utilisez des outils isolants pour installer l'appareil. Pour votre sécurité, portez un équipement de protection individuelle (EPI) adapté.
6. Huawei ne sera pas responsable des conséquences causées par la violation des réglementations de stockage, de transport, d'installation et d'utilisation spécifiées dans ce document et dans le manuel de l'utilisateur.



1 Description du produit

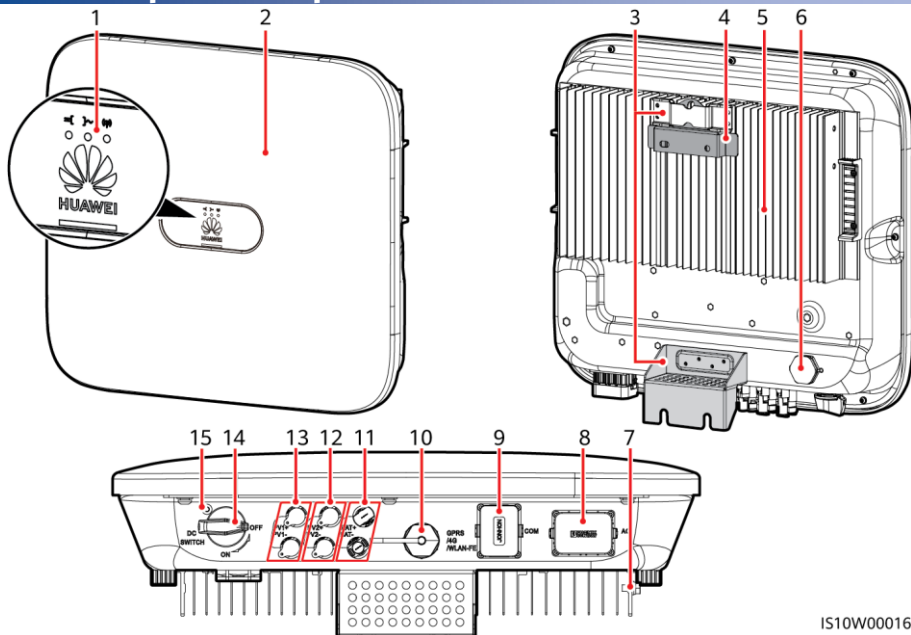

IS10W00016

- | | |
|--|--|
| (1) LED | (2) Panneau avant |
| (3) Kit de suspension | (4) Support de montage |
| (5) Dissipateur de chaleur | (6) Valve de ventilation |
| (7) Vis de mise à la terre | (8) Port de sortie CA (AC) |
| (9) Port de communication (COM) | (10) Port Smart Dongle (GPRS/4G/WLAN-FE) |
| (11) Bornes de batterie (BAT+/BAT-) | (12) Bornes d'entrée CC (PV2+/PV2-) |
| (13) Bornes d'entrée CC (PV1+/PV1-) | (14) Commutateur CC (DC SWITCH) |
| (15) Orifice pour la vis du commutateur CC | |

2 Installation de l'équipement

2.1 Conditions d'installation

Angle

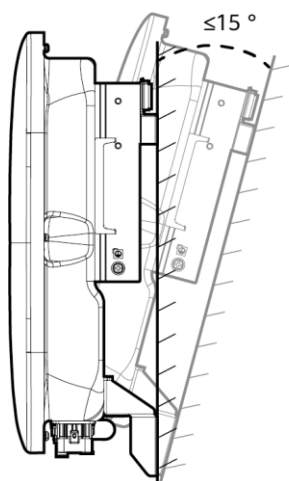

Espace

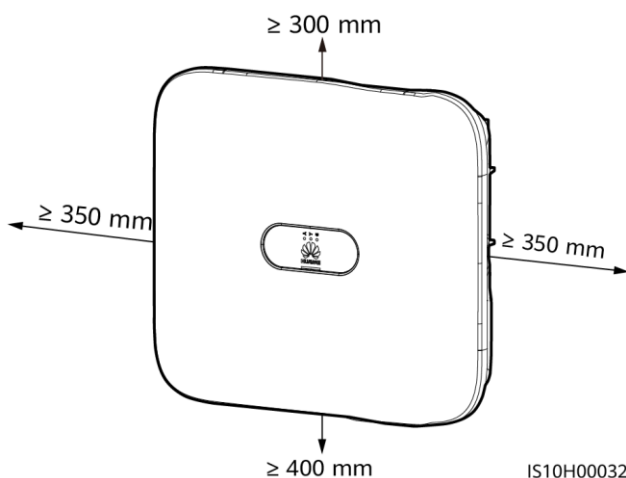

Dimensions

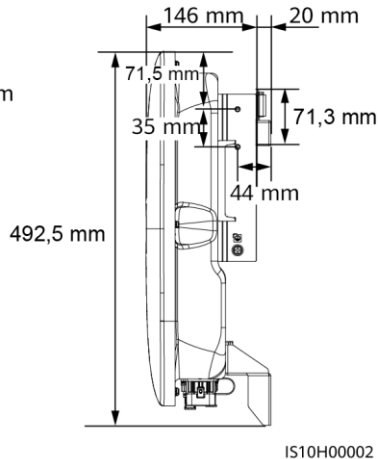
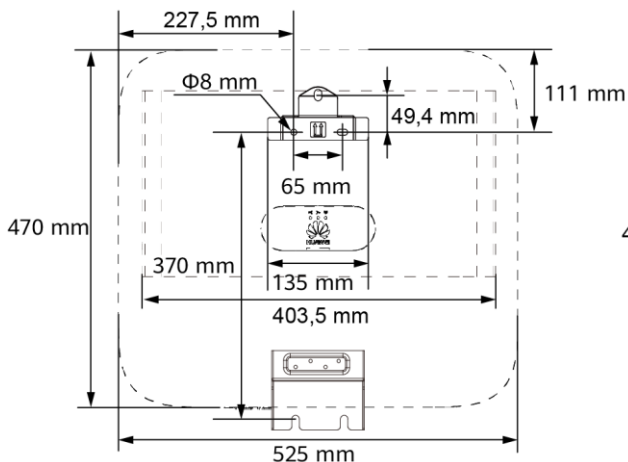

REMARQUE

Deux trous de vis M6 sur les côtés droit et gauche de l'onduleur sont réservés à l'installation d'un auvent.

2.2 Installation de l'onduleur

⚠ DANGER

Lors du perçage des trous, évitez les canalisations d'eau et les câbles d'alimentation enfouis dans le mur.

1. Installez le support de montage.

📖 REMARQUE

- Des boulons à expansion M6x60 sont fournis avec l'onduleur. Si la longueur et la quantité de boulons ne sont pas conformes aux exigences d'installation, préparez vous-même les boulons d'expansion en acier inoxydable M6.
- Les boulons à expansion livrés avec l'onduleur sont utilisés pour les murs en béton. Pour les autres types de mur, préparez vous-même les boulons et assurez-vous que les murs sont conformes aux exigences en matière de portance de l'onduleur.
- Desserrez les écrous, les rondelles plates et les rondelles élastiques des deux boulons à expansion.

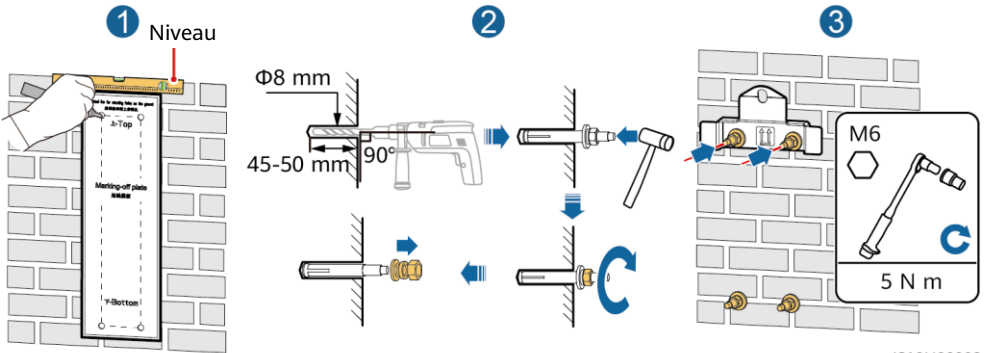

2. (Facultatif) Installez la vis servant au verrouillage du commutateur CC.

📖 REMARQUE

- Les vis des commutateurs CC sont fournies avec les onduleurs solaires. Conformément aux normes australiennes, les vis sont utilisées pour sécuriser les commutateurs CC (DC SWITCH) afin d'éviter qu'ils ne soient allumés par erreur.
- Pour les modèles utilisés en Australie, effectuez cette opération pour satisfaire les normes locales.

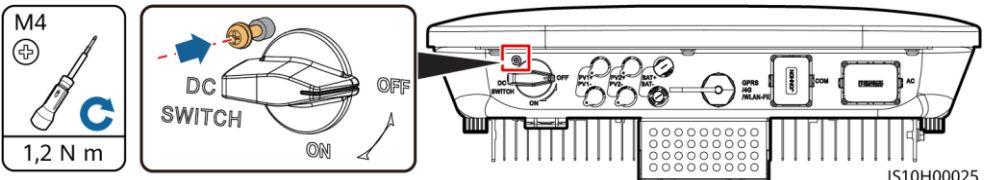

3. Installez l'onduleur sur le support de montage.

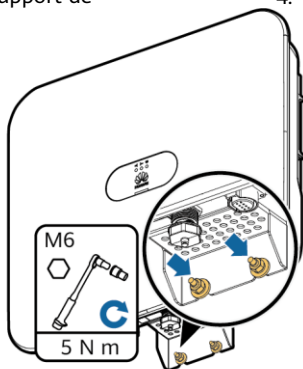
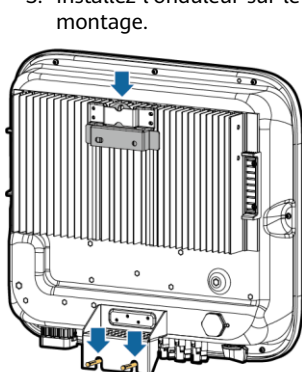

IS10H00033

4. (Facultatif) Installez un cadenas antivol.

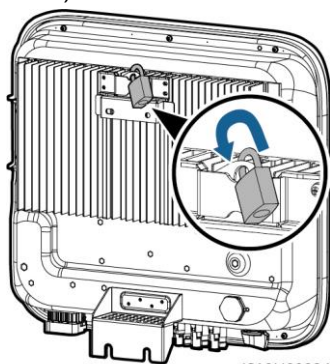

IS10H00034

REMARQUE

Préparez un cadenas antivol adapté au diamètre de l'orifice de verrouillage ($\Phi 8$ mm) et assurez-vous que ce cadenas peut être installé correctement. Il est recommandé d'utiliser un cadenas étanche pour l'extérieur.

3 Raccordements électriques

3.1 Préparation de l'installation

AVIS

- Connectez les câbles conformément à la législation et aux réglementations de votre pays.
- Avant de raccorder les câbles, assurez-vous que le commutateur CC sur l'onduleur et tous les commutateurs connectés à l'onduleur sont sur la position OFF. Autrement, la tension élevée de l'onduleur peut causer des électrochocs.

N°	Élément	Type	Caractéristiques
1	Câble PE	Câble d'extérieur en cuivre à un conducteur	Section du conducteur $\geq 4 \text{ mm}^2$
2	Câble d'alimentation de sortie CA	Câble en cuivre extérieur	<ul style="list-style-type: none"> • Section du conducteur : 4 à 6 mm² • Diamètre extérieur du câble : 10 à 21 mm
3	Câble d'alimentation d'entrée CC et (facultatif) câble de batterie	Câble PV d'extérieur standard du secteur (modèle recommandé : PV1-F)	<ul style="list-style-type: none"> • Section du conducteur : 4 à 6 mm² • Diamètre extérieur du câble : 5,5 à 9 mm
4	(Facultatif) Câble de communication RS485 (utilisé pour la mise en cascade d'onduleurs ou la connexion au port de signal RS485 sur le SmartLogger)	Câbles de paire torsadée blindée à deux conducteurs d'extérieur	<ul style="list-style-type: none"> • Section du conducteur : 0,2 à 1 mm² Note : lorsque des appareils tels que le capteur de puissance intelligent et l'appareil de stockage d'énergie sont connectés à l'onduleur, utilisez des cordons de 0,2 à 0,5 mm². • Diamètre extérieur du câble : 4 à 11 mm
5	Câble de communication RS485 (facultatif) (utilisé pour la connexion au port de signal RS485 sur des appareils tels que le capteur de puissance intelligent et l'appareil de stockage d'énergie)		
6	(Optionnel) Câble de signal de commutateur d'arrêt rapide		
7	(Facultatif) Câble de signal de programmation du réseau électrique		
8	(Facultatif) Câble de signal de programmation du réseau électrique	Câble extérieur à cinq conducteurs	

3.2 Installation du câble PE

⚠ DANGER

Ne branchez pas le conducteur neutre sur le boîtier comme un câble PE. Cela risquerait d'entraîner des chocs électriques.

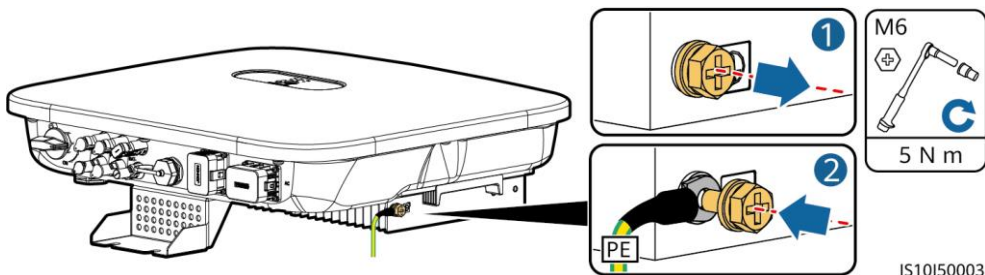

REMARQUE

- Le point PE du port de sortie CA est utilisé uniquement comme point équipotentiel PE et ne peut pas remplacer le point PE du boîtier.
- Il est recommandé d'utiliser du gel de silice ou de la peinture autour de la borne de terre une fois le câble PE connecté.

3.3 Installation du câble d'alimentation de sortie CA

AVIS

Assurez-vous que la couche de protection du câble d'alimentation de sortie CA se trouve dans le connecteur, que les conducteurs centraux sont totalement insérés dans le trou de passage du câble et que le câble est correctement raccordé. Sinon, cela peut entraîner un dysfonctionnement de l'appareil ou l'endommager.

1. Raccordez le câble d'alimentation de sortie CA au connecteur CA.

Instructions de dénudage

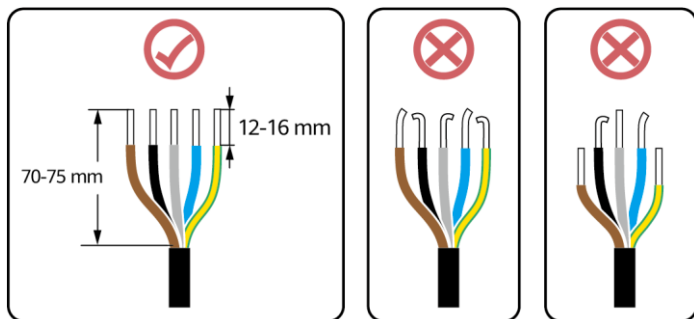

Câble à cinq conducteurs (L1, L2, L3, N et PE)

REMARQUE

- Cette section décrit comment connecter un câble d'alimentation de sortie CA à un connecteur CA.
- Un câble d'alimentation de sortie CA à trois conducteurs peut être connecté de la même façon. Un câble à trois conducteurs (L1, L2 et L3) n'est pas connecté au fil neutre ni au fil PE.
- Un câble d'alimentation de sortie CA à quatre conducteurs ou à cinq conducteurs peut être connecté de la même façon. Le câble à quatre conducteurs (L1, L2, L3 et PE) n'est pas connecté au fil neutre, tandis que le câble à quatre conducteurs (L1, L2, L3 et N) n'est pas connecté au fil PE.

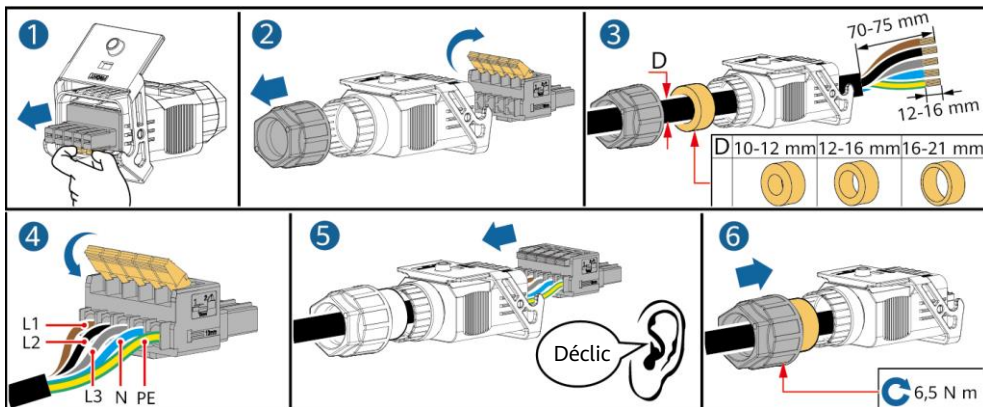

2. Raccordez le connecteur CA au port de sortie CA.

IS10I20001

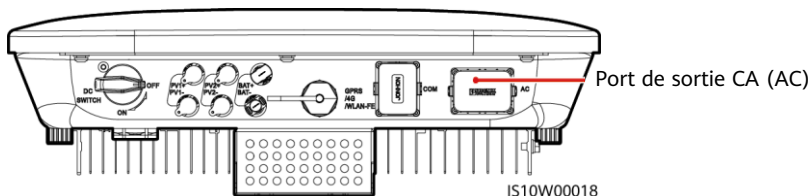

IS10W00018

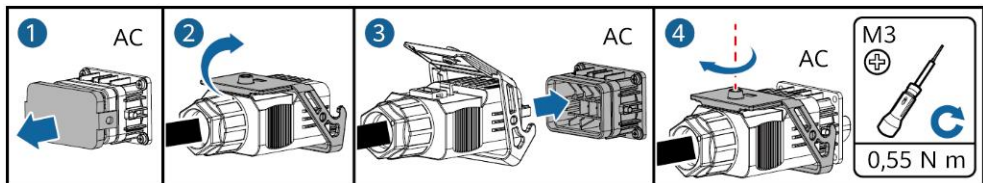

3. Vérifiez l'acheminement du câble d'alimentation de sortie CA.

IS10I20005

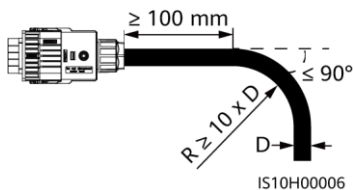

IS10H00006

3.4 Installation du câble d'alimentation d'entrée CC

AVIS

1. Assurez-vous que la sortie du module PV est bien isolée à la terre.
2. Utilisez les bornes métalliques positives et négatives Staubli MC4, ainsi que les connecteurs CC fournis avec l'onduleur solaire. L'utilisation de bornes positives et négatives et de connecteurs CC incompatibles peut causer de graves dommages. Les dommages causés aux appareils ne sont pas couverts par la garantie.
3. La tension d'entrée CC du SUN2000 ne doit en aucun cas dépasser 1 100 V CC.
4. Avant d'installer le câble d'alimentation d'entrée CC, étiquetez les polarités du câble pour garantir des connexions correctes.
5. Si le câble d'alimentation d'entrée CC est raccordé à l'envers, n'actionnez pas immédiatement les commutateurs CC et les connecteurs positif et négatif. Le non-respect de cette consigne peut causer des dommages aux appareils, qui ne sont pas couverts par la garantie. Attendez que la nuit tombe pour que l'éclairage énergétique solaire diminue et que le courant de la branche PV devienne inférieur à 0,5 A. Définissez ensuite les commutateurs CC sur la position OFF, retirez les connecteurs positif et négatif, puis rectifiez les polarités du câble d'alimentation d'entrée CC.
6. Si les branches PV sont configurées avec des optimiseurs photovoltaïques intelligents, consultez le Guide rapide de l'optimiseur photovoltaïque intelligent pour vérifier la polarité des câbles.

1. Assemblez les connecteurs CC.

Bornes de câblage correct

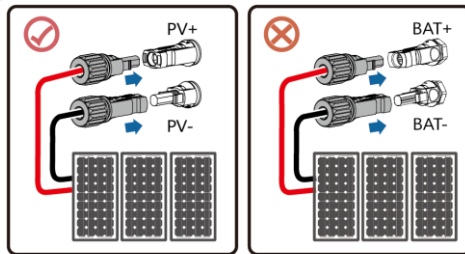

IS10H30010

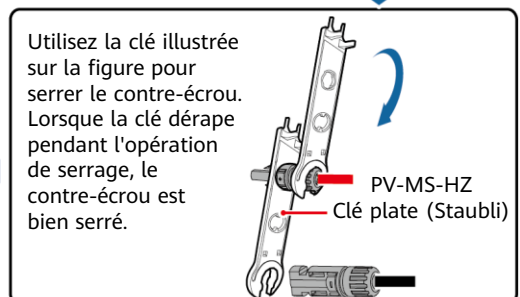
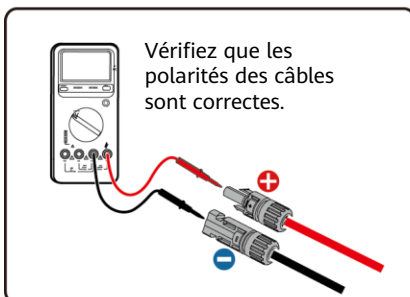
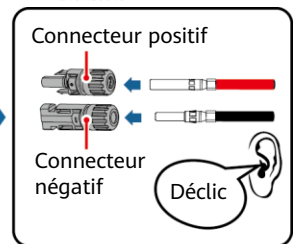
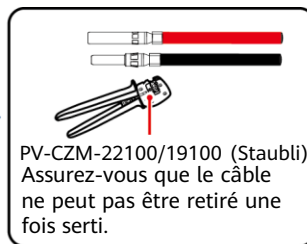
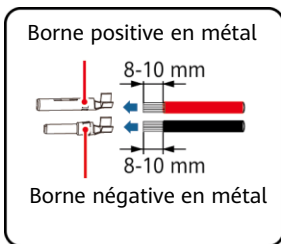

IH07130001

2. Connectez les câbles d'alimentation d'entrée CC.

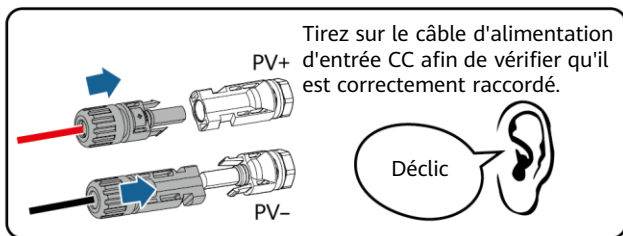
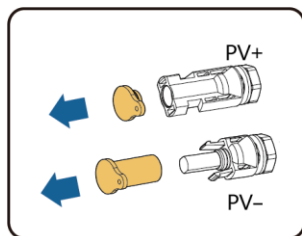
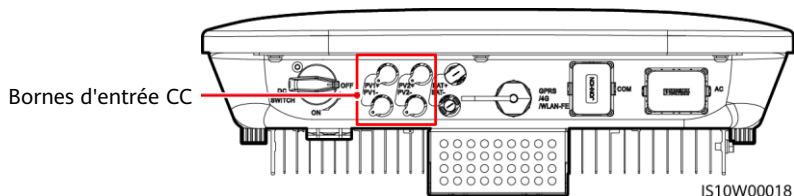

3.5 (Facultatif) Installation des câbles de batterie

⚠ DANGER

- Utilisez des outils isolés lorsque vous connectez des câbles.
- Connectez les câbles de batterie avec la polarité appropriée. Si les câbles de batterie sont connectés à l'envers, l'onduleur solaire risque d'être endommagé.

Assemblez les connecteurs positif et négatif conformément aux instructions de la section 3.4, intitulée « Installation du câble d'alimentation d'entrée CC ».

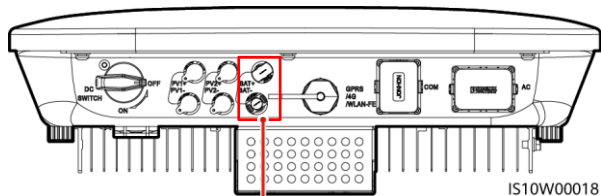

Bornes de batterie (BAT+/BAT-)

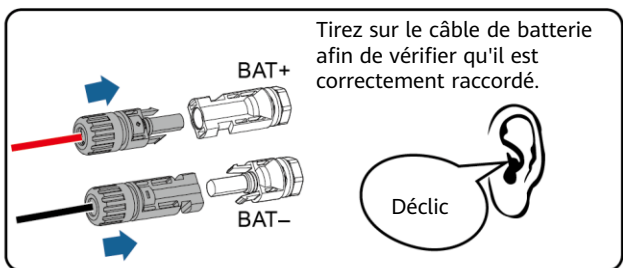
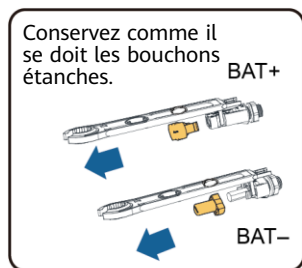

3.6 Installation du Smart Dongle

REMARQUE

- Si vous utilisez la communication FE, installez un Smart Dongle WLAN-FE (SDongleA-05). Le Smart Dongle WLAN-FE est fourni avec le SUN2000.
- Si vous utilisez la communication 4G, installez un Smart Dongle 4G (SDongleA-03). Vous devez vous procurer le Smart Dongle 4G par vous-même.

Port Smart Dongle (GPRS/4G/WLAN-FE)

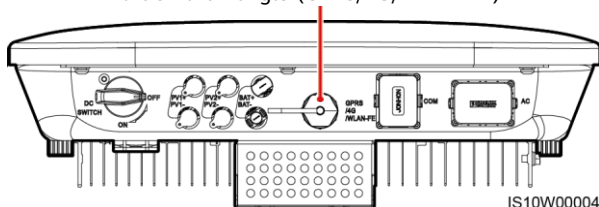

REMARQUE

- Pour plus d'informations sur le fonctionnement du Smart Dongle WLAN-FE SDongleA-05, consultez le *Guide rapide, SDongleA-05 (WLAN-FE)*.
- Pour plus d'informations sur le fonctionnement du Smart Dongle 4G SDongleA-03, consultez le *Guide rapide, SDongleA-03 (4G)*.
- Ces guides rapides sont livrés avec le Smart Dongle. Vous pouvez les télécharger en scannant le QR code ci-dessous.



WLAN-FE



4G

Smart Dongle WLAN-FE (communication FE)

Il est conseillé d'utiliser un câble réseau extérieur blindé CAT 5E (diamètre extérieur < 9 mm ; résistance interne $\leq 1,5$ ohm/10 m) et des connecteurs RJ45 blindés.

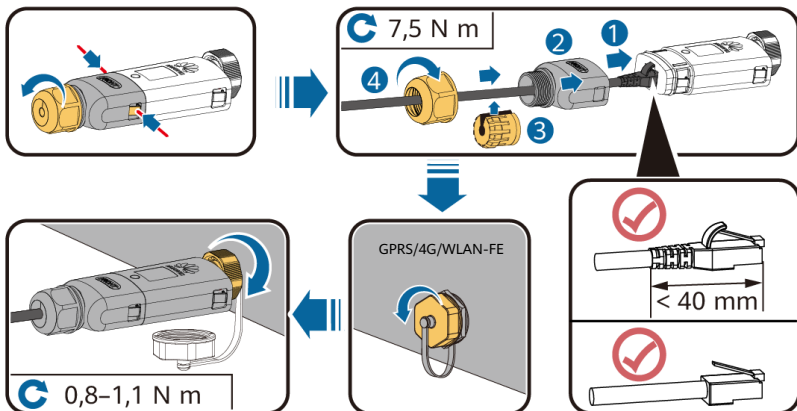

ILO4H00004

(Facultatif) Smart Dongle 4G (communication 4G)

AVIS

- Si votre Smart Dongle est dépourvu de carte SIM, préparez une carte SIM standard (taille : 25 mm x 15 mm) d'une capacité supérieure ou égale à 64 Ko.
- Installez la carte SIM dans le sens de la flèche.
- Lorsque vous réinstallez le couvercle du Smart Dongle, assurez-vous que la boucle se remet en place (vous devriez entendre un clic).

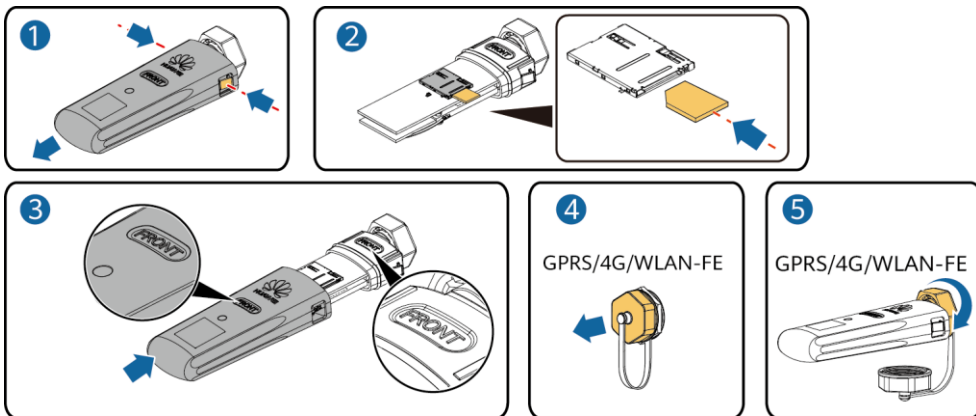

IS10H00016

3.7 (Facultatif) Installation du câble de signal

AVIS

- Tous les modèles d'onduleurs ne sont pas livrés avec le connecteur de câble de signal.
- Lorsque vous posez le câble de signal, séparez-le des câbles d'alimentation et tenez-le hors de portée des sources d'interférence fortes pour éviter les interférences de communication.
- Assurez-vous que la couche de protection du câble se trouve à l'intérieur du connecteur, que les fils conducteurs excédentaires sont coupés de la couche de protection, que le fil conducteur exposé est complètement inséré dans l'orifice du câble et que le câble est correctement branché.
- Si le Smart Dongle est configuré, il est conseillé de l'installer avant de connecter le câble de signal.

Définition des broches du port de communication

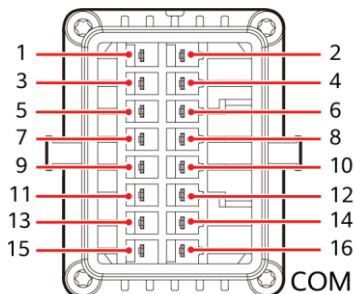

IS10W00002

REMARQUE

- Lorsque les câbles de communication RS485 d'appareils tels que le capteur de puissance intelligent et l'appareil de stockage d'énergie sont connectés à l'onduleur, les connecteurs 485A2 (broche 7), 485B2 (broche 9) et PE (broche 5) sont partagés.
- Lorsque le câble de signal d'activation de l'appareil de stockage d'énergie et le câble de signal du commutateur d'arrêt rapide sont connectés à l'onduleur, le connecteur GND (broche 13) est partagé.

Broche	Définition	Fonction	Description	Broche	Définition	Fonction	Description
1	485A1-1	RS485A, RS485 à signal différentiel +	Utilisé pour les onduleurs en cascade ou pour se connecter au port de signal RS485 sur le SmartLogger	2	485A1-2	RS485A, RS485 à signal différentiel +	Utilisé pour les onduleurs en cascade ou pour se connecter au port de signal RS485 sur le SmartLogger
3	485B1-1	RS485B, RS485 à signal différentiel -		4	485B1-2	RS485B, RS485 à signal différentiel -	
5	PE	Mise à la terre de blindage	N/A	6	PE	Mise à la terre de blindage	N/A
7	485A2	RS485A, RS485 à signal différentiel +	Utilisé pour la connexion au port de signal RS485 sur des appareils tels que le capteur de puissance intelligent et l'appareil de stockage d'énergie	8	DIN1	Signal d'entrée numérique 1+	Utilisé pour la connexion aux contacts secs pour la planification du réseau électrique et comme port pour le signal de retour du Backup Box.
9	485B2	RS485B, RS485 à signal différentiel -					
11	EN	Activation du signal	Utilisé pour se connecter au port de signal d'activation sur un appareil de stockage d'énergie	10	DIN2	Signal d'entrée numérique 2+	Contact sec pour la programmation du réseau électrique
				12	DIN3	Signal d'entrée numérique 3+	
13	GND	GND	Utilisé pour connecter le port de signal DI d'arrêt rapide ou en tant que port pour le câble de signal de la protection NS.	14	DIN4	Signal d'entrée numérique 4+	
15	DIN5	Signal + d'arrêt rapide		16	GND	GND de DIN1/DIN2/ DIN3/DIN4	Utilisé pour la connexion du GND de DIN1/DIN2/ DIN3/DIN4

Scénario de mise en réseau du Smart Dongle

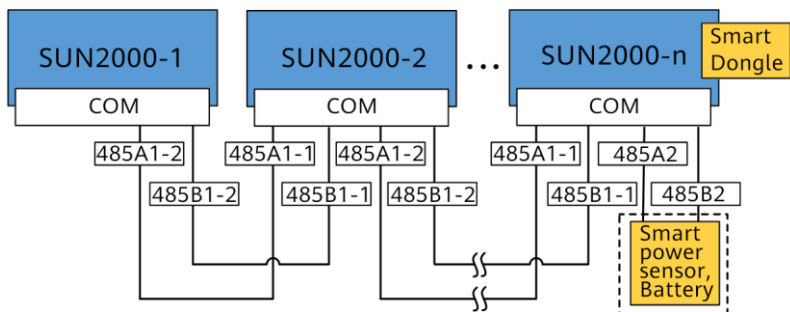

REMARQUE

- Dans le scénario de mise en réseau du Smart Dongle, le SmartLogger ne peut pas être connecté.
- Le capteur de puissance intelligent est nécessaire pour limiter l'exportation. Sélectionnez le capteur de puissance intelligent en fonction du projet.
- Un maximum de 10 appareils peuvent être connectés aux Smart Dongle WLAN-FE et 4G. Les capteurs de puissance intelligents connectés aux ports RS485A2 et RS485B2 ne sont pas inclus.
- Si une batterie est connectée, un maximum de trois onduleurs peuvent être mis en cascade. N'importe quel onduleur peut être connecté à la batterie. (L'onduleur connecté au Smart Dongle doit être connecté à la batterie.)
- Si le SUN2000-(3KTL-10KTL)-M1 et le SUN2000-(2KTL-6KTL)-L1 sont mis en cascade, un maximum de trois onduleurs peuvent être mis en cascade.

Scénario de mise en réseau du SmartLogger

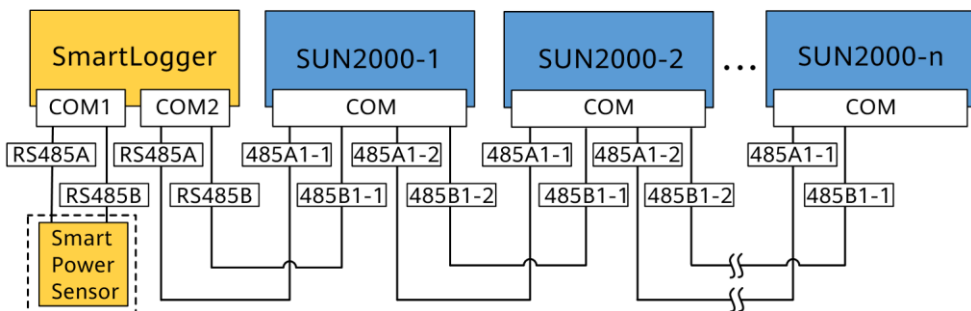

REMARQUE

- Dans le scénario de mise en réseau du SmartLogger, le Smart Dongle ne peut pas être connecté.
- Il est possible de connecter 80 appareils maximum à un seul SmartLogger, notamment des onduleurs, des capteurs de puissance intelligents ou encore des EMI. Il est conseillé de raccorder moins de 30 appareils à chaque ligne RS485.
- Le capteur de puissance intelligent est nécessaire pour limiter l'exportation. Sélectionnez le capteur de puissance intelligent en fonction du projet.
- Pour garantir la vitesse de réponse du système, il est recommandé de connecter le capteur de puissance intelligent à un port COM distinct de celui de l'onduleur.

(Facultatif) Installation du câble de communication RS485 (superposition d'onduleur)

1. Branchez le câble de signal au connecteur du câble de signal.

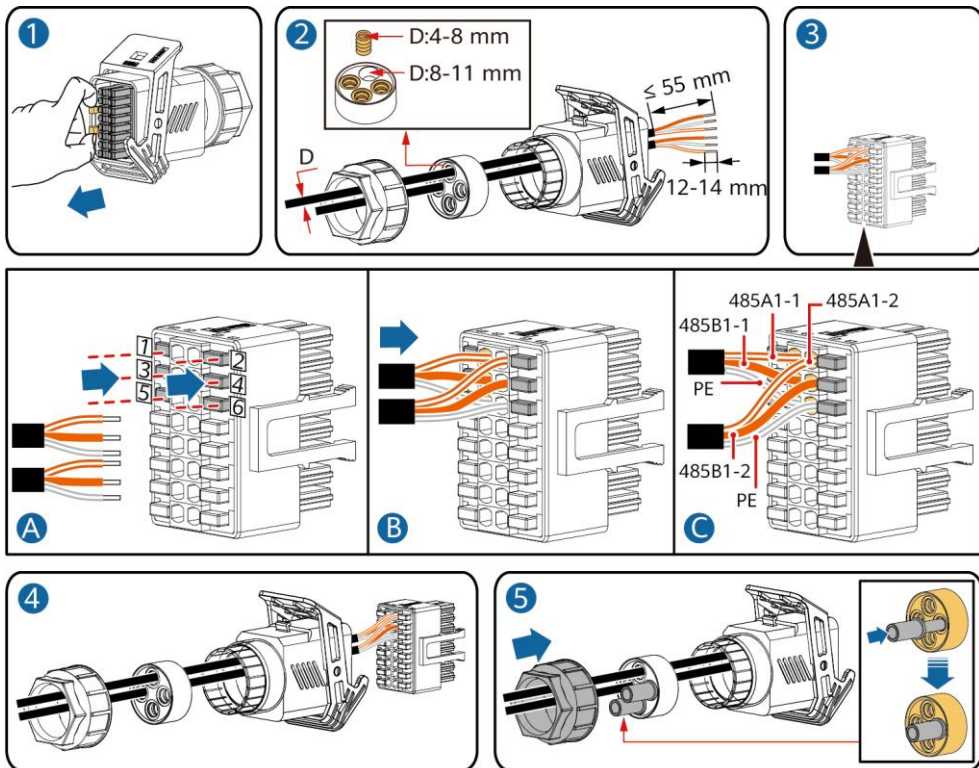

IS10I20006

2. Raccordez le connecteur de câble de signal au port de communication.

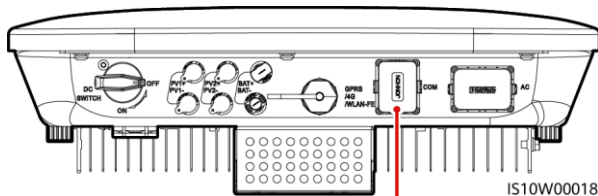

IS10W00018

Port de communication (COM)

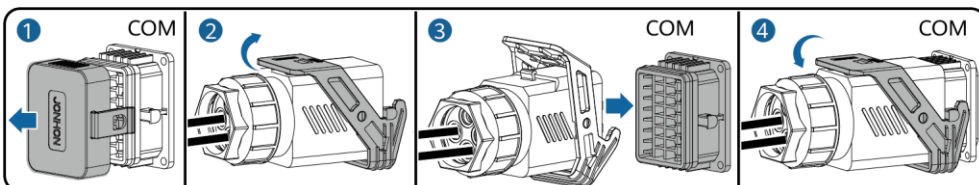

IS10I20007

(Facultatif) Installation du câble de communication RS485 (seul le capteur de puissance intelligent est connecté)

1. Branchez le câble de signal au connecteur du câble de signal.

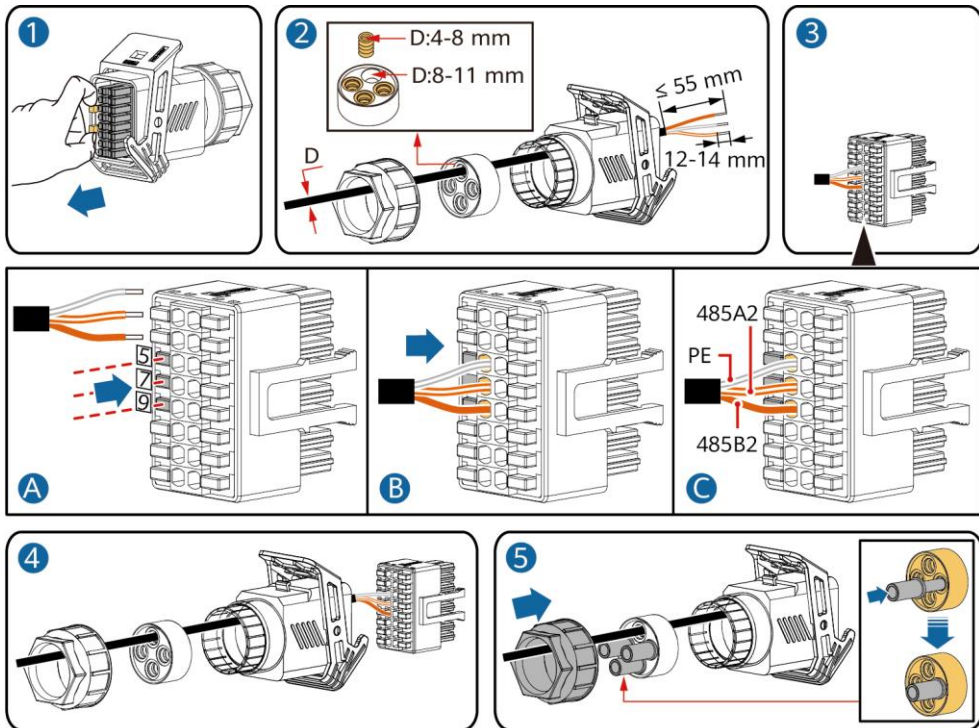

IS10I20008

2. Raccordez le connecteur de câble de signal au port de communication.

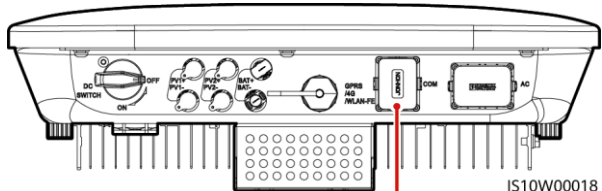

IS10W00018

Port de communication (COM)

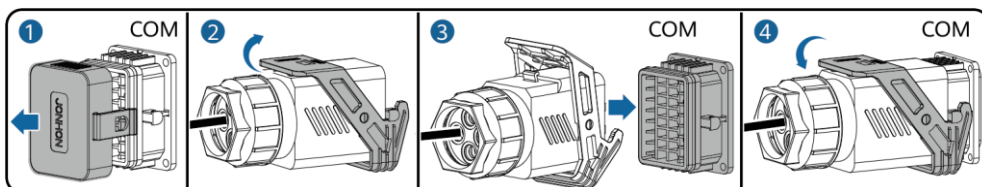

IS10I20007

(Facultatif) Installation du câble de communication RS485 (capteur de puissance intelligent et appareil de stockage d'énergie connecté)

1. Branchez le câble de signal au connecteur du câble de signal.

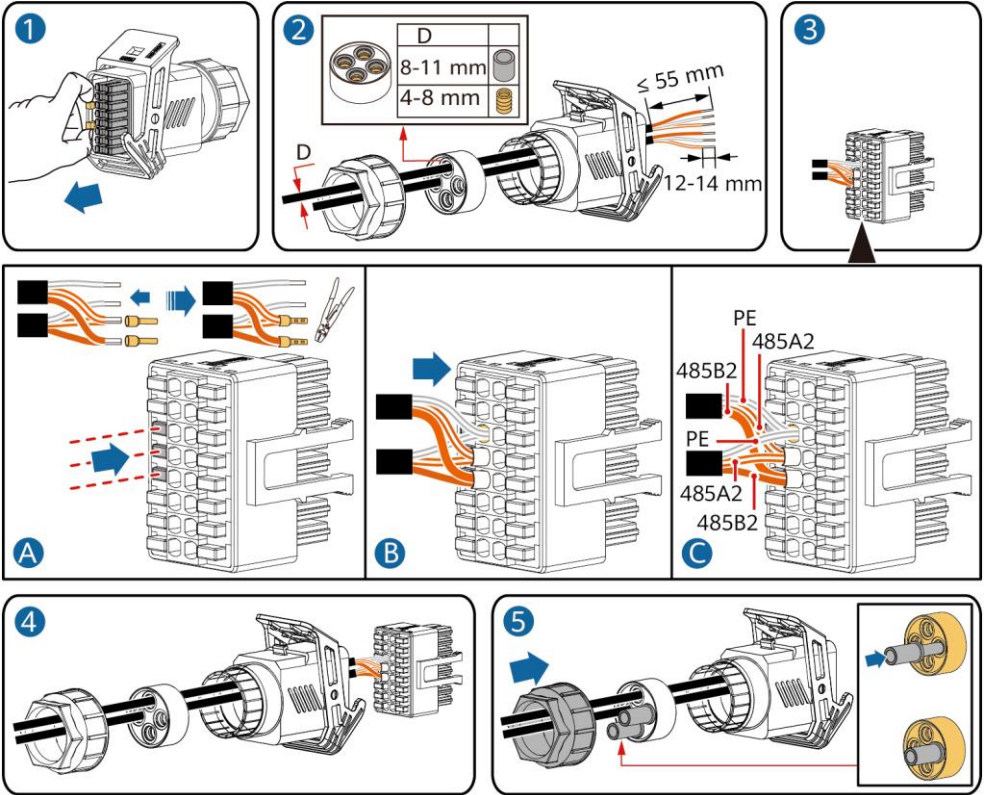

IS10I20012

2. Raccordez le connecteur de câble de signal au port de communication.

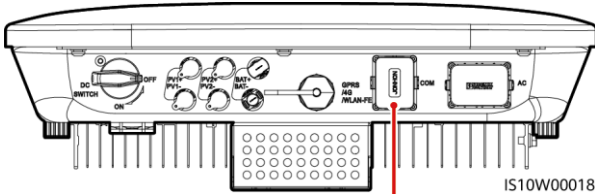

IS10W00018

Port de communication (COM)

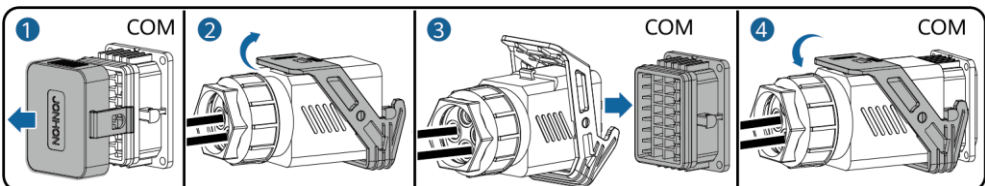

IS10I20007

(Facultatif) Installation du câble de signal de contact sec de programmation du réseau électrique

1. Branchez le câble de signal au connecteur du câble de signal.

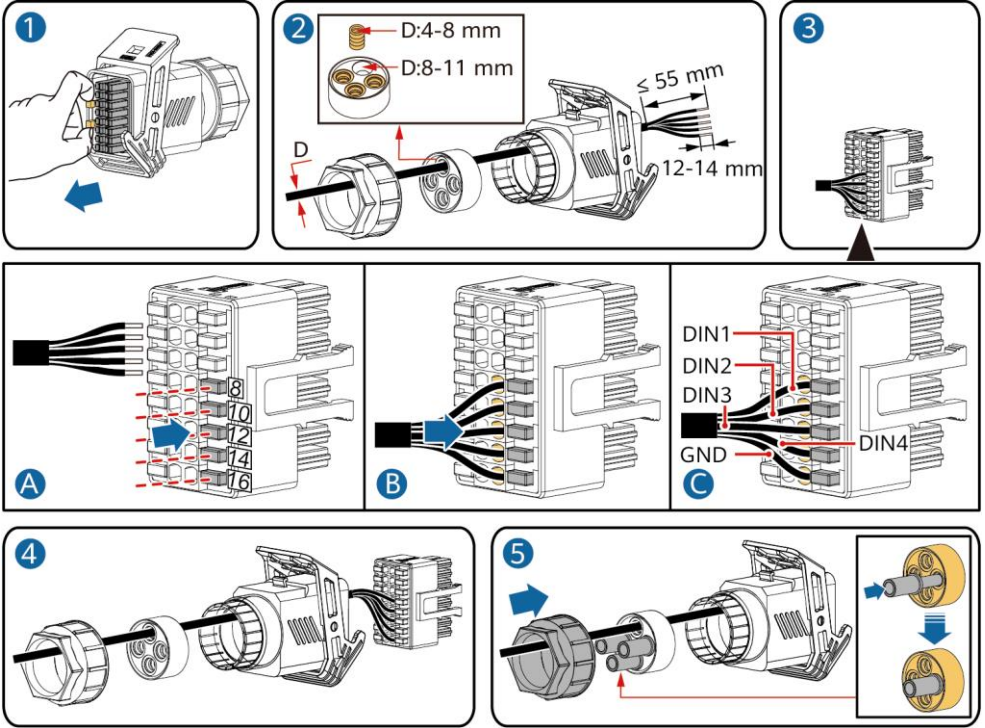

IS10I20010

2. Raccordez le connecteur de câble de signal au port de communication.

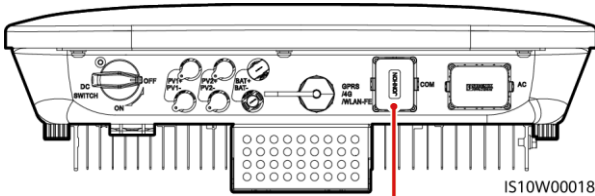

Port de communication (COM)

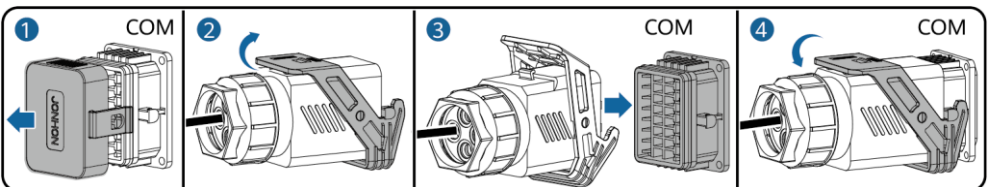

IS10I20007

(Facultatif) Installation des câbles de signal pour un contrôleur hors réseau

1. Branchez le câble de signal au connecteur du câble de signal.

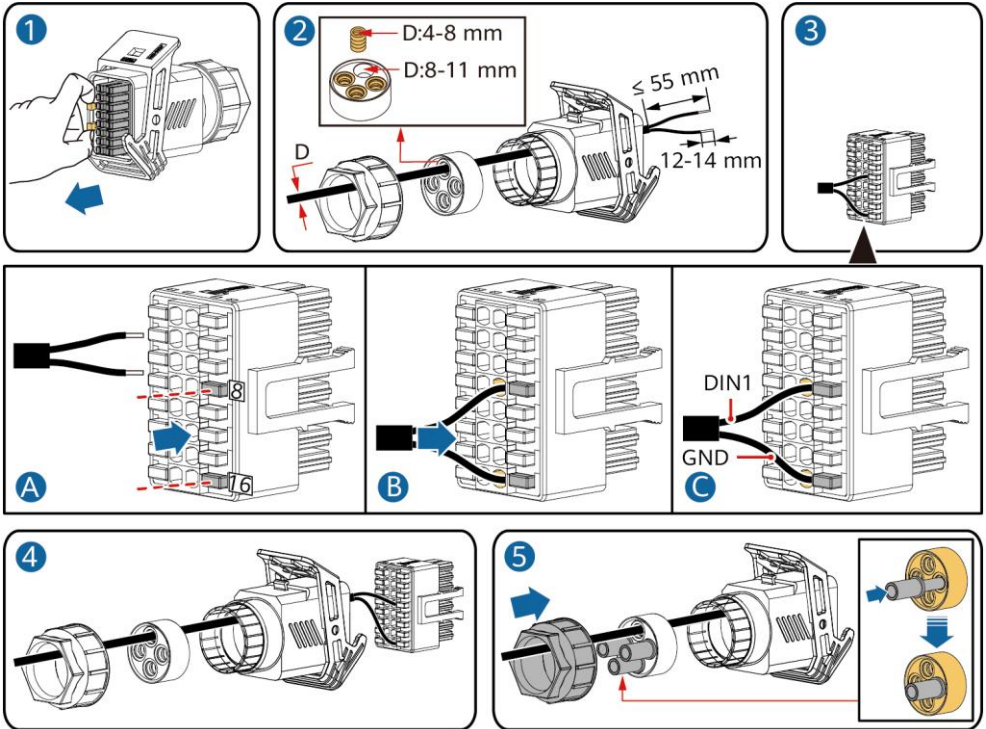

IS10I20018

2. Raccordez le connecteur de câble de signal au port de communication.

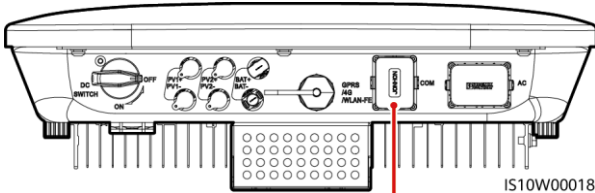

Port de communication (COM)

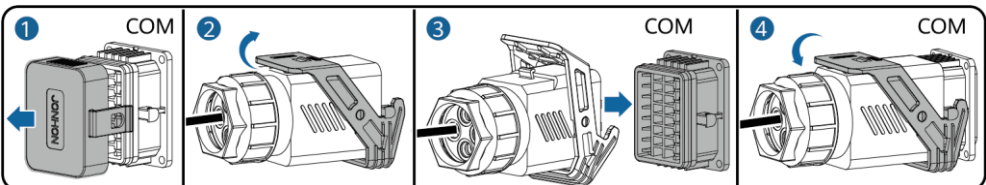

IS10I20007

4 Vérification de l'installation

N°	Critères d'acceptation
1	L'onduleur est correctement installé en toute sécurité.
2	Les câbles sont acheminés correctement et conformément aux exigences du client.
3	L'installation du Smart Dongle est correcte et sûre.
4	Les attaches de câble sont réparties de manière uniforme et sans bavure.
5	Le raccordement du câble PE est correct, sûr et fiable.
6	Le commutateur CC et tous les commutateurs connectés à l'onduleur sont en position OFF.
7	Le raccordement du câble de sortie d'alimentation CA, du câble d'entrée d'alimentation CC, du câble de batterie et du câble de signal est correct et sûr.
8	Les bornes et ports inutilisés sont recouverts par des bouchons étanches.
9	L'espace d'installation est adapté et l'environnement d'installation est propre et bien rangé.

5 Mise sous tension du système

AVIS





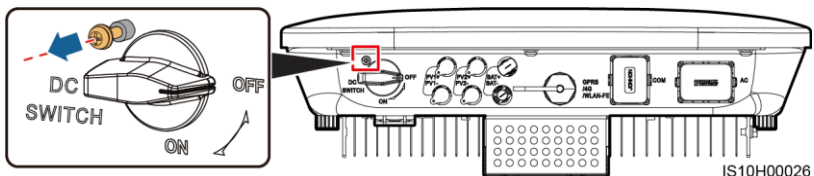

- Avant d'allumer le commutateur CA entre l'onduleur solaire et le réseau électrique, vérifiez que la tension CA se situe dans la plage de tension indiquée à l'aide d'un multimètre réglé sur la position CA.
- Si l'onduleur solaire est connecté à une LG batterie, actionnez le commutateur CC dans la minute suivant la mise sous tension du commutateur CA. Si vous actionnez le commutateur CC après plus d'1 minute, l'onduleur solaire s'arrêtera et redémarrera.

1. Si une batterie est connectée, allumez le bouton de batterie.
2. Allumez le commutateur CA entre l'onduleur solaire et le réseau électrique.
3. (Facultatif) Enlevez la vis servant au verrouillage du commutateur CC.



4. Actionnez le commutateur CC (le cas échéant) entre la branche PV et l'onduleur solaire.
5. Actionnez le commutateur CC situé dans la partie inférieure de l'onduleur solaire.

6. Observez les indicateurs LED pour vérifier le statut d'exploitation de l'onduleur.

Type	État (Clignotement lent : allumé pendant 1 seconde, puis éteint pendant 1 seconde. Clignotement rapide : allumé pendant 0,2 seconde, puis éteint pendant 0,2 seconde)		Signification	
Indication de fonctionnement			N/A	
	Vert fixe	Vert fixe	L'onduleur solaire fonctionne en mode Connecté au réseau.	
	Vert clignotant lent	Désactivé	CC allumé, CA éteint.	
	Vert clignotant lent	Vert clignotant lent	Les courants continu et alternatif sont tous deux activés, et l'onduleur solaire n'exporte pas d'électricité vers le réseau électrique.	
	Désactivé	Vert clignotant lent	CC éteint, CA allumé.	
	Désactivé	Désactivé	CC et CA éteints.	
	Rouge clignotant rapide	N/A	Il existe des alarmes environnementales CC, notamment celles indiquant Tension d'entrée de la branche élevée, Connexion de la branche inversée ou Résistance à l'isolation faible.	
	N/A	Rouge clignotant rapide	Il existe des alarmes environnementales CA, notamment celles indiquant Sous-tension réseau, Surtension réseau, Surfréquence réseau ou Sous-fréquence réseau.	
	Rouge fixe	Rouge fixe	Défaut.	
Indication de communication			N/A	
	Vert clignotant rapide		La communication est en cours.	
	Vert clignotant lent		Un téléphone portable est connecté à l'onduleur solaire.	
	Désactivé		Il n'y a pas de communication.	
Indication sur le remplacement de l'appareil				N/A
	Rouge fixe	Rouge fixe	Rouge fixe	Le matériel de l'onduleur solaire est défectueux. L'onduleur solaire doit être remplacé.

7. (Facultatif) Observez l'indicateur LED pour vérifier le statut d'exploitation du Smart Dongle.

Smart Dongle WLAN-FE

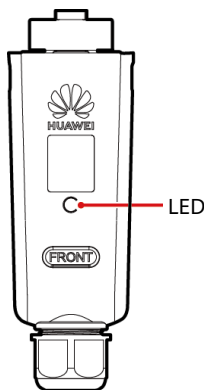

LED		Description
Couleur	État	
Jaune (clignotement vert et rouge simultané)	Fixe	Le dongle est sécurisé et sous tension.
Rouge	Clignotement rapide (allumé pendant 0,2 s, puis éteint pendant 0,2 s)	Les paramètres de connexion au routeur doivent être définis.
Vert	Clignotement lent (allumé pendant 0,5 s, puis éteint pendant 0,5 s)	Connexion au routeur
Vert	Fixe	Connexion au système de gestion réussie.
Vert	Clignotement rapide (allumé pendant 0,2 s, puis éteint pendant 0,2 s)	L'onduleur communique avec le système de gestion par le biais du dongle.

Smart Dongle 4G

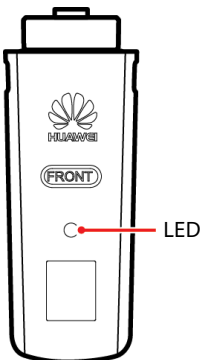

LED		Description
Couleur	État	
Jaune (clignotement vert et rouge simultané)	Fixe	Le dongle est sécurisé et sous tension.
Vert	Clignotement par cycles de 2 secondes (allumé pendant 0,1 s, puis éteint pendant 1,9 s)	Connexion (durée < 1 min)
Vert	Clignotement lent (allumé pendant 1 s, puis éteint pendant 1 s)	L'accès commuté a bien été configuré (durée < 30 s).
Vert	Fixe	Connexion au système de gestion réussie.
Vert	Clignotement rapide (allumé pendant 0,2 s, puis éteint pendant 0,2 s)	L'onduleur communique avec le système de gestion par le biais du dongle.

6 Mise en service

REMARQUE

- Les captures d'écran sont uniquement fournies à titre de référence. Les écrans réels sont prioritaires.
- Obtenez le mot de passe initial pour la connexion au WLAN de l'onduleur solaire en vous référant à l'étiquette située sur le côté de l'onduleur solaire.
- Pour assurer la sécurité du compte, modifiez régulièrement le mot de passe et gardez votre nouveau mot de passe en mémoire. Si vous ne modifiez pas le mot de passe, celui-ci pourrait être divulgué. Si vous ne modifiez pas votre mot de passe pendant une longue période, il pourrait être volé ou piraté. Si vous perdez votre mot de passe, vous ne pourrez pas accéder à vos appareils. Auquel cas, tout préjudice subi par la centrale PV relève de la responsabilité de l'utilisateur.
- Avant de procéder à la maintenance des optimiseurs et des branches PV, éteignez le système en suivant les étapes ci-après. Dans le cas contraire, les branches PV sont susceptibles d'être sous tension, ce qui entraîne un risque d'électrocution.

6.1 Téléchargement de l'application

Méthode 1 : rechercher FusionSolar dans Huawei AppGallery et télécharger le dernier package d'installation.

Méthode 2 : accéder à <https://solar.huawei.com> depuis le navigateur du téléphone portable et télécharger le dernier package d'installation.



Méthode 3 : scanner le QR code suivant et télécharger le dernier package d'installation.



6.2 (Facultatif) Enregistrement d'un compte d'installateur

REMARQUE

Si vous disposez déjà d'un compte d'installateur, ignorez cette étape.

La création du premier compte d'installateur générera un domaine qui porte le nom de l'entreprise.

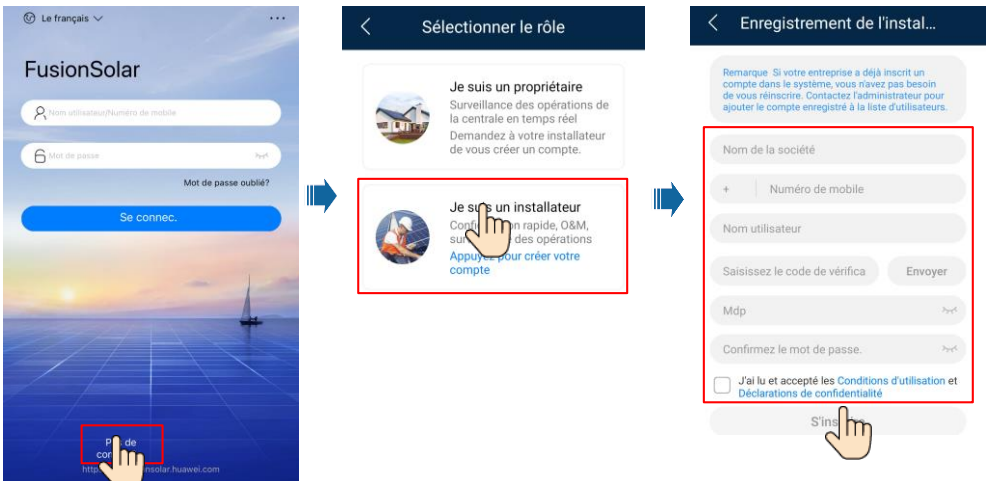

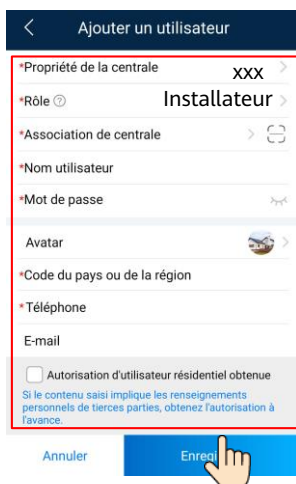
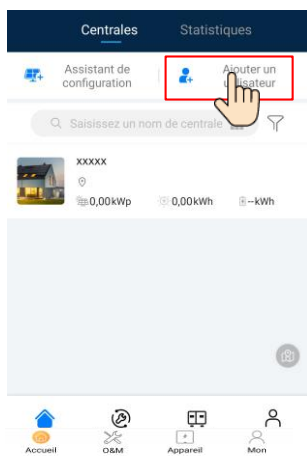

AVIS

Pour créer plusieurs comptes d'installateur pour une même société, connectez-vous à l'application FusionSolar et appuyez sur **Ajouter un utilisateur** pour créer un compte d'installateur.

6.3 Création d'une centrale PV et d'un propriétaire de centrale

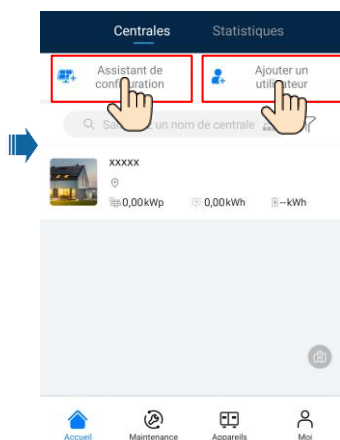
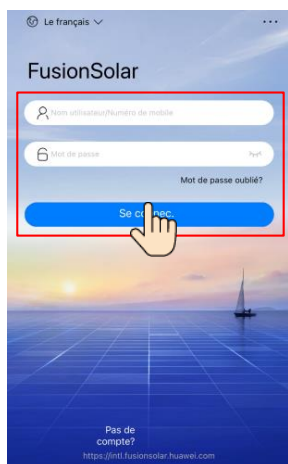

REMARQUE

- Pour plus d'informations, consultez le *FusionSolar App Quick Guide*. Vous pouvez scanner le QR code pour télécharger ce document.
- Dans les réglages rapides, le code de réseau est défini sur N/A par défaut (le démarrage automatique n'est pas pris en charge). Définissez le code de réseau en fonction de la région dans laquelle la centrale photovoltaïque est implantée.



6.4 Définition de la disposition physique des optimiseurs photovoltaïques intelligents

REMARQUE

- Si les optimiseurs photovoltaïques intelligents sont configurés pour des branches PV, assurez-vous que les optimiseurs photovoltaïques intelligents sont correctement connectés à l'onduleur solaire avant d'effectuer les opérations décrites dans cette section.
- Les branches photovoltaïques raccordées à la même voie MPPT doivent contenir le même nombre et le même modèle de modules photovoltaïques, ou des optimiseurs photovoltaïques intelligents.
- Vérifiez que les étiquettes de numéro de série des optimiseurs photovoltaïques intelligents sont correctement fixées au modèle de disposition physique.
- Prenez une photo du modèle de disposition physique et enregistrez-la. Placez le modèle sur une surface plane. Veillez à ce que votre téléphone reste parallèle au modèle et prenez une photo en mode paysage. Vérifiez que les quatre points de positionnement situés dans les angles se trouvent dans le cadre. Assurez-vous que chaque code QR est inclus dans le cadre.
- Pour plus d'informations sur la disposition physique des optimiseurs photovoltaïques intelligents, consultez le *FusionSolar App Quick Guide*.

Scénario 1 : Configuration du côté serveur de FusionSolar (onduleur solaire connecté au système de gestion)

1. Connectez-vous à l'application FusionSolar. Ensuite, sur l'écran **Accueil**, appuyez sur le nom de la centrale pour accéder à l'écran de celle-ci. Sélectionnez **Disposition**, appuyez sur , puis transférez la photo du modèle de disposition physique lorsque vous y êtes invité.

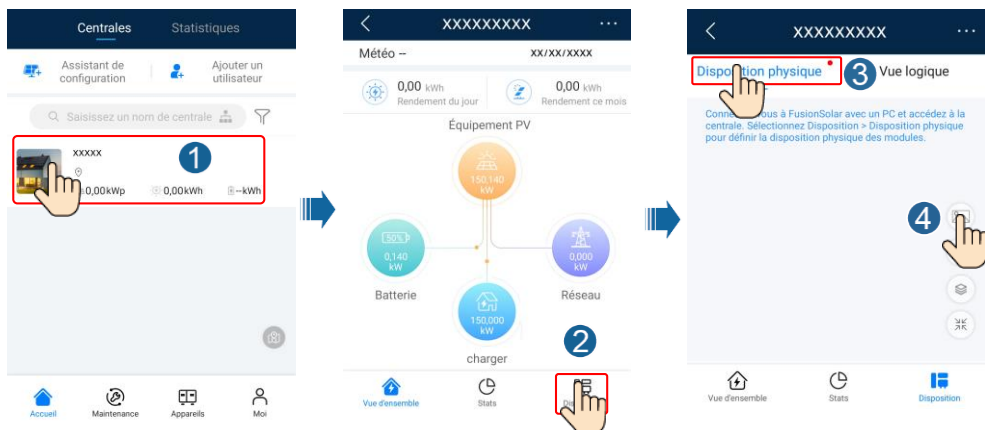

Le diagramme illustre les étapes de configuration de la disposition physique dans l'application FusionSolar :

1. Sélectionner une centrale sur l'écran d'accueil.
2. Sélectionner **Disposition physique** dans le menu de la centrale.
3. Confirmer la sélection de **Disposition physique**.
4. Prendre une photo du modèle de disposition physique.

2. Connectez-vous à <https://intl.fusionsolar.huawei.com> pour accéder à l'interface utilisateur Web du système de gestion PV intelligent FusionSolar. Sur la **Accueil**, cliquez sur le nom de la centrale pour accéder à la page de celle-ci. Sélectionnez **Disposition**. Sélectionnez **Générer la disposition**, puis créez une disposition physique lorsque vous y êtes invité. Vous avez également la possibilité de créer manuellement une disposition de site physique.

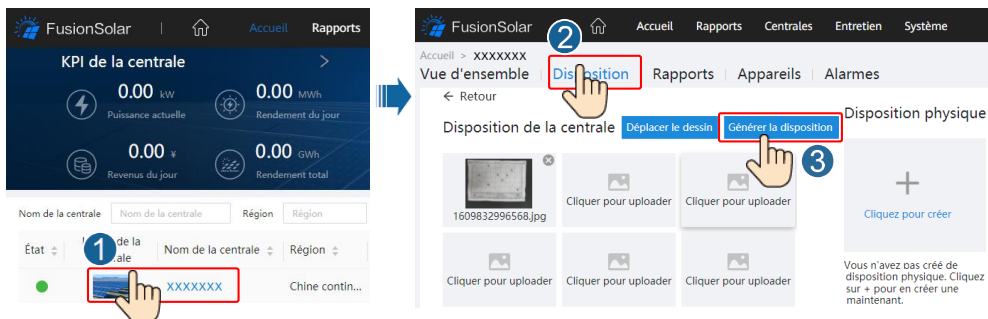

Le diagramme illustre les étapes de configuration de la disposition physique sur l'interface utilisateur Web de FusionSolar :

1. Sélectionner une centrale sur l'écran d'accueil.
2. Sélectionner **Disposition** dans le menu de la centrale.
3. Sélectionner **Générer la disposition** pour créer une disposition physique.

REMARQUE

Vous pouvez également transférer la photo du modèle de disposition physique sur l'interface utilisateur Web, en procédant comme suit : connectez-vous à <https://intl.fusionsolar.huawei.com> pour accéder à l'interface utilisateur Web du système de gestion PV intelligent FusionSolar. Sur l'**Accueil**, cliquez sur le nom de la centrale pour accéder à la page de celle-ci. Sélectionnez **Disposition**, cliquez sur **Cliquez pour uploader**, puis transférez la photo du modèle de disposition physique.

The image shows two screenshots of the FusionSolar web interface. The left screenshot shows the 'Accueil' (Home) page with 'KPI de la centrale' (Central KPI) and a 'Disposition' button highlighted with a red box and a hand icon pointing to it, labeled with a circled '2'. The right screenshot shows the 'Disposition physique' (Physical layout) page with a grid of 'Cliquez pour uploader' (Click to upload) buttons. One button is highlighted with a red box and a hand icon pointing to it, labeled with a circled '3'. A hand icon also points to the 'Disposition' button in the top navigation bar.

Scénario 2 : configuration du côté de l'onduleur solaire (onduleur solaire non connecté au système de gestion)

1. Si l'onduleur solaire n'est pas connecté au système intelligent de gestion photovoltaïque FusionSolar, accédez à l'écran **Mise en service de l'appareil** (voir 7.1 Mise en service de l'appareil) dans l'application FusionSolar pour définir la disposition physique des optimiseurs photovoltaïques intelligents.
 - a. Connectez-vous à l'application FusionSolar. Sur l'écran **Mise en service de l'appareil**, sélectionnez **Maintenance** > **Disposition de l'optimiseur**. L'écran **Disposition de l'optimiseur** s'affiche.
 - b. Appuyez sur la zone vide. Les boutons **Identifier l'image** et **Ajouter des modules photovoltaïques** s'affichent. Vous pouvez utiliser l'une des deux méthodes suivantes pour effectuer les opérations demandées :
 - Méthode 1 : appuyez sur **Identifier l'image** et chargez la photo du modèle de disposition physique pour finaliser la disposition de l'optimiseur. (Les optimiseurs dont l'identification échoue doivent être liés manuellement.)
 - Méthode 2 : appuyez sur **Ajouter des modules photovoltaïques** pour ajouter manuellement des modules photovoltaïques et y lier les optimiseurs.

The image shows three screenshots of the FusionSolar app interface. The first screenshot shows the 'Maintenance' screen with 'Disposition de l'optimiseur' highlighted by a red box and a hand icon pointing to it. The second screenshot shows the 'Disposition de l'optimiseur' screen with a hand icon pointing to a blank area. The third screenshot shows the same screen with two options highlighted by red dashed boxes: 'Ajouter des modules photovoltaïques' and 'Identifier l'image'.

REMARQUE

Pour plus d'informations sur la disposition physique des optimiseurs dans l'application FusionSolar et l'interface utilisateur Web FusionSolar, consultez le document *FusionSolar App Quick Guide*. Vous pouvez scanner le QR code pour télécharger ce document.



6.5 Définition des paramètres de batterie

REMARQUE

Si l'onduleur solaire est connecté à des batteries, définissez les paramètres de batterie.

1. Connectez-vous à l'application **FusionSolar** et choisissez **My > Mise en service de l'appareil**.
L'écran **Mise en service de l'appareil** (voir 7.1 Mise en service de l'appareil.) s'affiche.
2. Choisissez **Réglage de la puissance > Contrôle du stockage d'énergie** et définissez les paramètres de batterie, notamment **Puissance d'alimentation au réseau**, **Mode de contrôle (Entièrement redirigé vers le réseau, TOU (Prix selon le temps d'utilisation), Charge/décharge automatique)**, etc.



6.6 Scénario de mise en réseau du SmartLogger

Pour plus d'informations, consultez les documents *PV Plants Connecting to Huawei Hosting Cloud Quick Guide (Inverters + SmartLogger3000 + RS485 Networking)*. Vous pouvez également scanner les QR codes pour obtenir les documents.



SmartLogger3000

7 Questions fréquentes

7.1 Mise en service de l'appareil

1. Accédez à l'écran **Mise en service de l'appareil**.

Scénario 1 : votre téléphone n'est pas connecté à Internet.





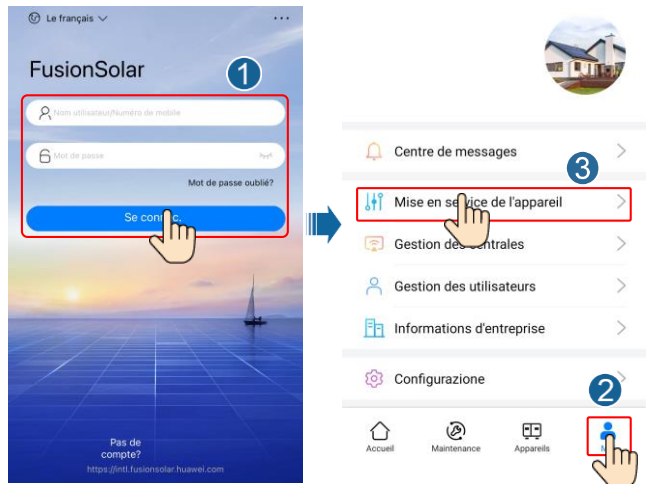

Scénario 2 : votre téléphone est connecté à Internet.

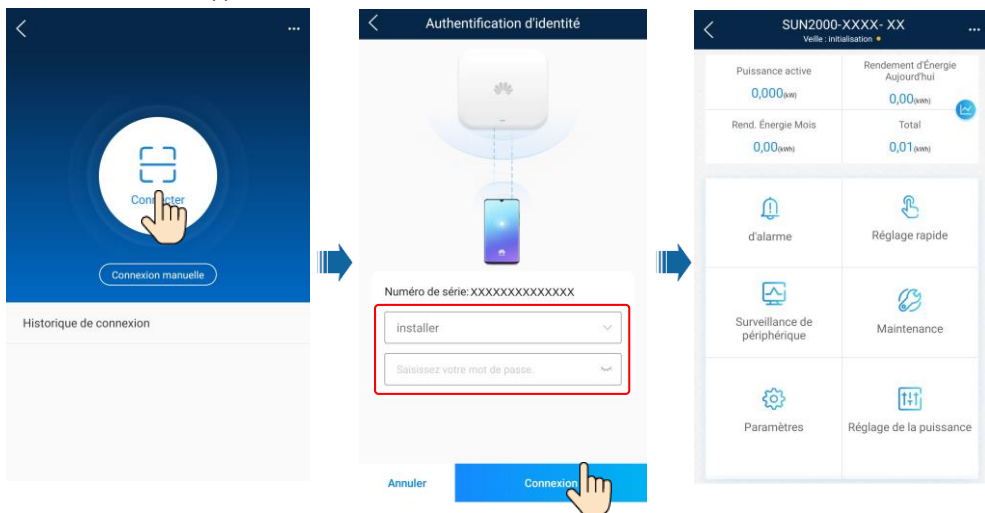

- Connectez-vous à l'onduleur solaire WLAN en tant qu'**installer** pour accéder à l'écran Mise en service de l'appareil.



7.2 Réinitialisation du mot de passe

- Assurez-vous que le SUN2000 se connecte en même temps aux alimentations CA et CC. Les indicateurs  et  s'allument en vert fixe ou clignotent lentement pendant plus de 3 minutes.
- Effectuez les opérations suivantes en l'espace de 3 minutes :
 - Mettez hors tension le commutateur CA et positionnez le commutateur CC sur OFF dans la partie inférieure du SUN2000. Si le SUN2000 se connecte aux batteries, désactivez le bouton de batterie. Attendez que tous les indicateurs LED sur le panneau du SUN2000 s'éteignent.
 - Allumez le commutateur CA et positionnez le commutateur CC sur ON. Vérifiez que l'indicateur  clignote lentement en vert.
 - Mettez hors tension le commutateur CA et positionnez le commutateur CC sur OFF. Attendez que tous les indicateurs LED sur le panneau du SUN2000 soient éteints.
 - Allumez le commutateur CA et positionnez le commutateur CC sur ON.
- Réinitialisez le mot de passe en l'espace de 10 minutes. (Si aucune opération n'est effectuée en l'espace de 10 minutes, tous les paramètres de l'onduleur restent inchangés.)
 - Attendez que l'indicateur  clignote lentement en vert.
 - Obtenez le nom (SSID) et le mot de passe (PSW) initiaux du hotspot WLAN sur l'étiquette située sur le côté du SUN2000 et connectez-vous à l'application.
 - Sur l'écran de connexion, configurez un nouveau mot de passe de connexion et connectez-vous à l'application.
- Définissez les paramètres du routeur et du système de gestion pour mettre en œuvre la gestion à distance.

8 Vidéo d'installation

REMARQUE

Vous pouvez scanner le code QR ci-dessous pour obtenir la vidéo d'installation.



8 Coordonnées du service client

Coordonnées du service client			
Région	Pays	Adresse électronique du centre d'assistance des services	Téléphone
Europe	France	eu_inverter_support@huawei.com	0080033888888
	Allemagne		
	Espagne		
	Italie		
	Royaume-Uni		
	Pays-Bas		
	Autres pays	Pour plus de détails, consultez le site solar.huawei.com .	
Asie-Pacifique	Australie	eu_inverter_support@huawei.com	1800046639
	Turquie	eu_inverter_support@huawei.com	N/A
	Malaisie	apsupport@huawei.com	0080021686868 /1800220036
	Thaïlande		(+66) 26542662 (coût d'un appel local) 1800290055 (appel gratuit depuis la Thaïlande)
	Chine	solarservice@huawei.com	400-822-9999
	Autres pays	apsupport@huawei.com	0060-3-21686868
	Japon	Japon	Japan_ESC@ms.huawei.com
Inde	Inde	indiaenterprise_TAC@huawei.com	1800 103 8009
Corée du Sud	Corée du Sud	Japan_ESC@ms.huawei.com	N/A
Amérique du Nord	États-Unis	eu_inverter_support@huawei.com	1-877-948-2934
	Canada	eu_inverter_support@huawei.com	1-855-482-9343
Amérique latine	Mexique	la_inverter_support@huawei.com	018007703456 /0052-442-4288288
	Argentine		0-8009993456
	Brésil		0-8005953456
	Chili		800201866 (lignes fixes uniquement)
	Autres pays		0052-442-4288288
Moyen-Orient et Afrique	Égypte	eu_inverter_support@huawei.com	08002229000 /0020235353900
	Émirats arabes unis		08002229000
	Afrique du Sud		0800222900
	Arabie saoudite		8001161177
	Pakistan		0092512800019
	Maroc		0800009900
	Autres pays		0020235353900

Huawei Technologies Co., Ltd.
Huawei Industrial Base, Bantian, Longgang
Shenzhen 518129, République populaire de Chine
solar.huawei.com/fr